

Краткое руководство пользователя

MB10-VL

Версия: 1.0

1. Обзор



2. Установка устройства

❖ Установить на стену

- ① Прикрепите наклейку с монтажным шаблоном к стене и просверлите отверстия в соответствии с монтажным шаблоном.
- ② Закрепите заднюю панель на стене с помощью шурупов для настенного монтажа.
- ③ Затем пропустите провода через отверстие для проводки и подключите их к устройству, а затем прикрепите устройство к задней панели сверху вниз.
- ④ Закрепите устройство на задней панели с помощью винта безопасности.

1



2

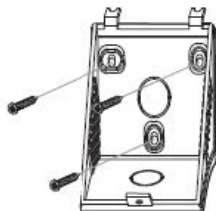

3

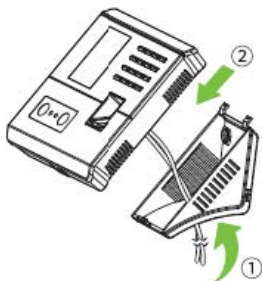

4



3. Установка автономного устройства

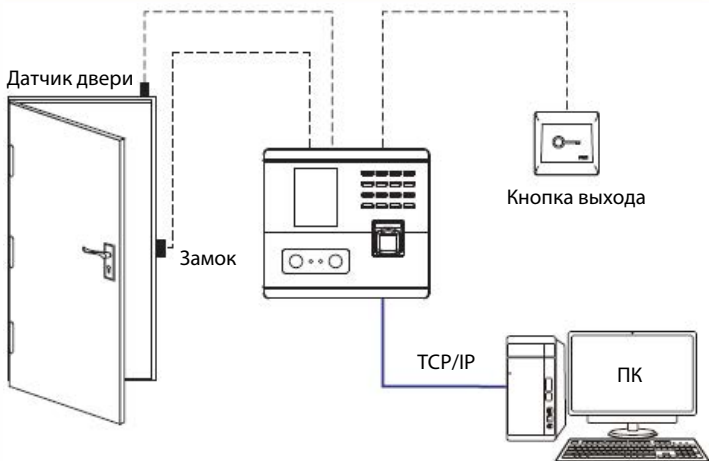

4. Подключение датчика двери и кнопки выхода

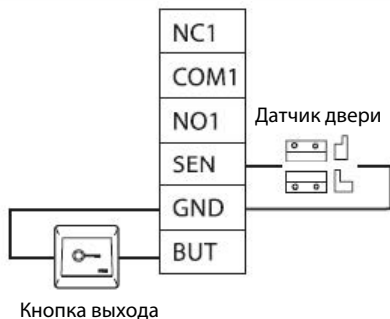
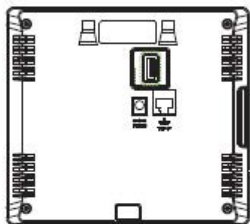

5. Подключение реле замка

Система поддерживает Нормально-открытый (NO) замок и Нормально-закрытый (NC) замок. **NO-замок** (нормально-открытый при включенном питании) подключен к клеммам «NO» и «COM», а **NC-замок** (нормально-закрытый при включенном питании) подключен к клеммам «NC» и «COM». Пример с NC-Замок показан ниже:

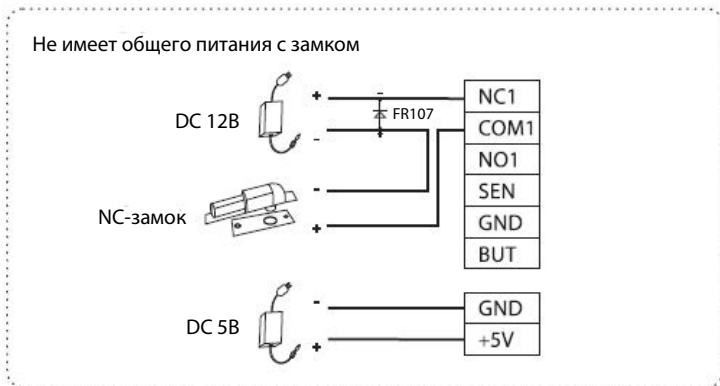

6. Подключение питания

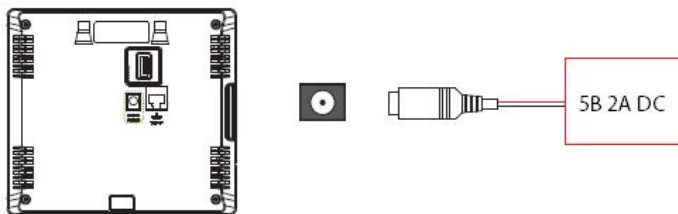

- Рекомендуемый источник питания: 5В - 2А
- Для разделения питания с другими устройствами используйте источник питания с более высоким номинальным током..

7. Подключение Ethernet

Подключите устройство и компьютерное программное обеспечение с помощью кабеля Ethernet. Как показано в примере ниже:

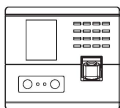

IP-адрес по умолчанию: 192.168.1.201
Маска подсети: 255.255.255.0

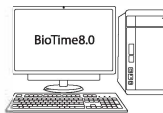

IP-адрес: 192.168.1.130
Маска подсети: 255.255.255.0

Нажмите **[Связь] > [Ethernet] > [IP-адрес]**, введите IP-адрес и нажмите **[OK]**.

Примечание: в локальной сети IP-адреса сервера (ПК) и устройства должны находиться в одном сегменте сети при подключении к программе Bio Time 8.0.

8. Быстрый запуск

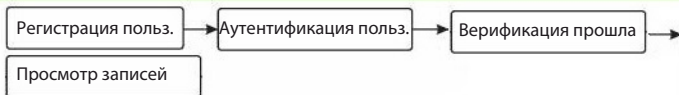

Регистрация пользователя

а. Регистрация в устройстве

Нажмите **[M/OK] > [Главное меню] > [Управление пользователем] > [Новый пользователь]**. Введите идентификатор пользователя, имя, роль пользователя, отдел, режим проверки и зарегистрируйте лицо, отпечаток пальца и пароль, чтобы зарегистрировать пользователя.

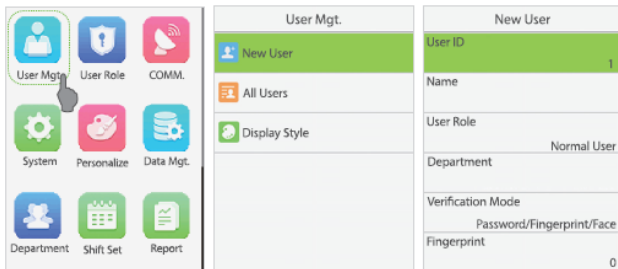

в. Регистрация в программе (BioTime 8.0)

Установите IP-адрес и адрес сервера облачной службы на устройстве.

1. Нажмите **[Устройство]** > **[Устройство]** > **[Добавить]**, чтобы добавить устройство в программное обеспечение. Когда адрес сервера и порт устройства установлены, его можно добавить автоматически.

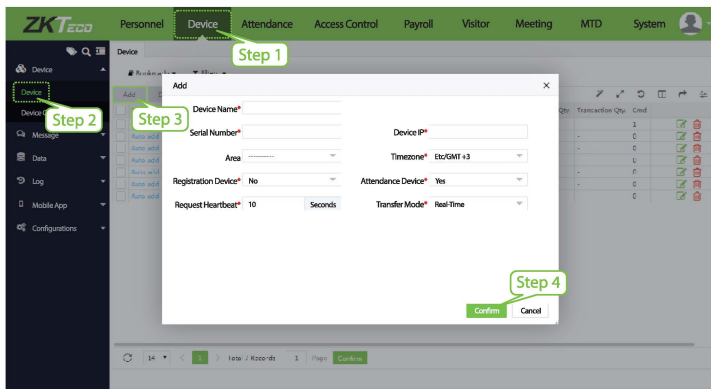

2 Нажмите **[Сотрудники]** > **[Сотрудник]** > **[Сотрудник]** > **[Добавить]**, чтобы зарегистрировать пользователей в программе.

3 Синхронизируйте персонал программного обеспечения с устройствами в соответствующей области.

4 В списке сотрудников выберите сотрудника (или сотрудников) и нажмите **[Дополнительно]** > **[Синхронизировать с устройством]**, чтобы получить доступ к интерфейсу подтверждения для синхронизации.

Для получения более подробной информации, пожалуйста, обратитесь к Руководству пользователя BioTime 8.0.

с. Регистрация по телефону

После установки программного обеспечения BioTime 8.0 пользователи могут регистрировать лица через приложение браузера на своем мобильном телефоне.

Чтобы зарегистрировать фотографии для сравнения в видимом свете для проверки и пробивки на устройстве видимого света, выполните следующие действия:

1. Выберите [Устройство] > [Данные] > [Биометрическая фотография] > [QR-код], чтобы получить доступ к интерфейсу получения QR-кода.
2. Отсканируйте QR-код через браузер и зарегистрируйте лицо пользователя. Пользователи также могут ввести **http://server_ip_address:server_port/v1Register /** в поле поиска браузера. После успешного сканирования отображается следующий интерфейс.

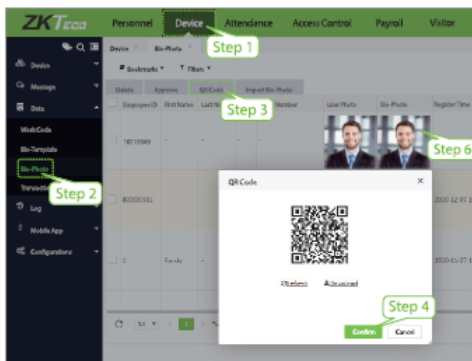
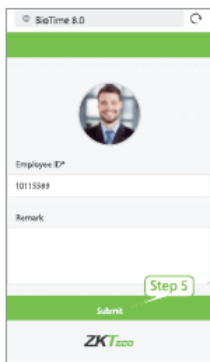

Аутентификация пользователя

Терминал может распознавать лицо в диапазоне от 0,3 до 1 см. Устройство автоматически переключается на интерфейс верификации лица, как только обнаруживает изменение яркости окружающей среды. Результат верификации показывает зарегистрированное изображение и данные о персонале.

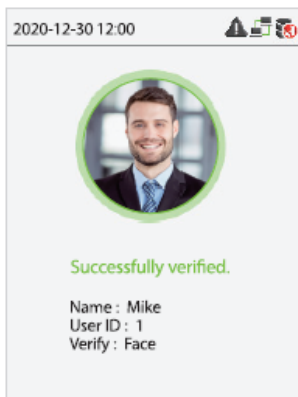

Просмотр записей

Просмотр записей в программном обеспечении

Нажмите [Устройство] > [Данные] > [Событие] в программном обеспечении, чтобы просмотреть записи.

9. Настройки контроля доступа

Нажмите [М/OK] > [Контроль доступа], чтобы войти в интерфейс управления контролем доступа и установить соответствующие параметры контроля доступа.

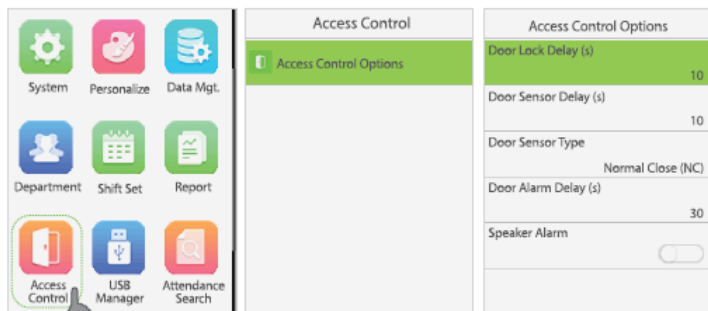

10. Настройки Ethernet и облачного сервера

Нажмите [М/ОК] > [Связь] > [Ethernet], чтобы установить параметры сети. Если соединение TCP / IP устройства прошло успешно, в правом верхнем углу интерфейса ожидания отобразится значок .

Нажмите [М/ОК] > [Связь] > [Настройка облачного сервера], чтобы задать адрес и порт сервера, то есть IP-адрес и номер порта сервера после установки программного обеспечения. Если устройство успешно взаимодействует с сервером, в правом верхнем углу интерфейса ожидания будет отображаться значок .

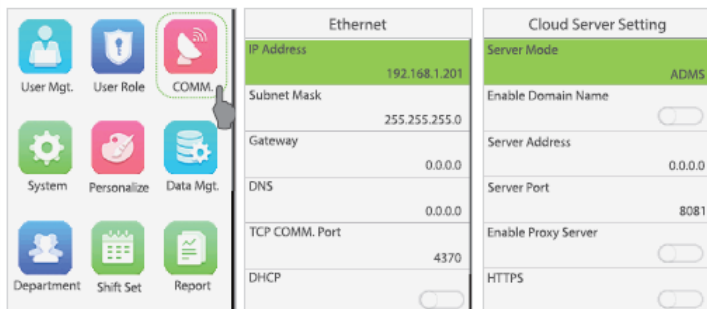

Ethernet	
IP Address	192.168.1.201
Subnet Mask	255.255.255.0
Gateway	0.0.0.0
DNS	0.0.0.0
TCP COMM. Port	4370
DHCP	<input type="checkbox"/>

Cloud Server Setting	
Server Mode	ADMS
Enable Domain Name	<input type="checkbox"/>
Server Address	0.0.0.0
Server Port	8081
Enable Proxy Server	<input type="checkbox"/>
HTTPS	<input type="checkbox"/>

ZKTeco Industrial Park, No. 32, Industrial Road,
Tangxia Town, Dongguan, China.

Phone : +86 769 - 82109991

Fax : +86 755 - 89602394

www.zkteco.com

